

Informacje dotyczące bezpieczeństwa

Przed rozpoczęciem korzystania z produktu należy dokładnie zapoznać się z niniejszą instrukcją i zachować ją na przyszłość.

Ograniczenia dotyczące eksploatacji

- Ten produkt jest przeznaczony wyłącznie do czyszczenia podłóg w warunkach domowych. Nie należy używać go na zewnątrz, na powierzchniach innych niż podłogi ani w obiektach handlowych lub przemysłowych.
- Ten produkt może być używany przez dzieci w wieku powyżej 8 lat oraz osoby o ograniczonych zdolnościach ruchowych, postrzegania lub umysłowych, a także przez osoby bez doświadczenia ze sprzętem bądź z brakiem wiedzy na jego temat, jeśli odbywa się to pod nadzorem lub zgodnie z instrukcją użytkowania sprzętu w bezpieczny sposób i ze zrozumieniem występujących zagrożeń. Dzieci nie powinny bawić się urządzeniem. Czyszczenie i konserwacja nie mogą być przeprowadzane przez dzieci bez nadzoru.
- Uszkodzony przewód zasilania musi zostać wymieniony przez producenta lub wykwalifikowanego serwisanta.
- To urządzenie zawiera baterię, która może być wymieniany jedynie przez wykwalifikowane osoby.
- Upewnij się, że dzieci i zwierzęta domowe znajdują są w bezpiecznej odległości od uruchomionego odkurzacza automatycznego.
- Nie używaj odkurzacza w miejscu wyniesionym ponad poziom gruntu i pozbawionym bariery ochronnej.
- Nie należy odwracać odkurzacza automatycznego spodem do góry. Nie należy przenosić odkurzacza, trzymając za pokrywę czujnika laserowego LDS, pokrywę czy zderzak.
- Nie wolno instalować, ładować ani używać odkurzacza na zewnątrz, w łazienkach ani w pobliżu basenu.
- Przejechanie odkurzacza przez kable zasilające stwarza zagrożenia.
- Usuń delikatne lub małe przedmioty z podłogi, aby zapobiec uderzeniu odkurzacza automatycznego lub ich uszkodzeniu.
- Trzymaj przyrząd do czyszczenia poza zasięgiem dzieci.

-
- Nie umieszczaj dzieci, zwierząt domowych ani żadnych przedmiotów na odkurzaczu automatycznym, niezależnie od tego, czy odkurzacz stoi, czy znajduje się w ruchu.
 - Nie zbliżaj włosów, palców ani innych części ciała do otworu ssącego odkurzacza automatycznego.
 - Nie używaj odkurzacza automatycznego do uprzątnięcia żadnych palnych substancji.
 - Nie wciągaj do odkurzacza żadnych twardych ani ostrych przedmiotów.
 - Przed przystąpieniem do czyszczenia lub konserwacji urządzenia odłącz je od gniazda zasilającego.
 - Nie wycieraj odkurzacza automatycznego ani stacji ładującej mokrą szmatką ani nie płucz ich żadnymi płynami. Po oczyszczeniu części zmywalnych należy całkowicie wysuszyć części przed ponowną instalacją i ich użyciem.
 - Przed transportem odkurzacza automatycznego upewnij się, że został wyłączony, a jeśli to możliwe, użyj oryginalnego opakowania.
 - Używaj tego produktu zgodnie z instrukcją obsługi. Użytkownicy są odpowiedzialni za wszelkie straty lub szkody wynikające z niewłaściwego użytkowania tego produktu.
 - Dla dodatkowej ochrony urządzenie powinno być zasilane przez wyłącznik różnicowoprądowy (RCD) o znamionowym prądzie różnicowym nieprzekraczającym 30 mA. W układzie obwodu elektrycznego zalecamy instalację wyłącznika różnicowoprądowego (RCD) o znamionowym prądzie różnicowym nieprzekraczającym 30 mA. Najlepiej poprosić o poradę instalatora.
 - Uznaje się, że urządzenie jest dostosowane do użytku w krajach o klimacie tropikalnym. Może być również używane w innych krajach.
 - Nie używaj odkurzacza automatycznego w temperaturze otoczenia powyżej 40°C lub poniżej 0°C ani na podłogach, na których rozlane są płyny lub lepkie substancje.

Baterie i ładowanie

OSTRZEŻENIE:

- Nie używaj baterii, przewodu ani stacji ładującej innych firm. Odkurzacz automatyczny może być używany wyłącznie ze stacją ładującą B108GL-JZ.
- Nie trzeba niczego robić, aby przełączyć stację ładującą między zasilaniem 50 Hz a 60 Hz. Produkt dostosowany do częstotliwości zasilania 50 Hz, jak i 60 Hz.
- Nie podejmuj samodzielnych prób demontażu, naprawy lub modyfikowania baterii ani stacji ładującej.
- Nie ustawiaj stacji ładującej obok źródła ciepła.
- Do wycierania lub czyszczenia styków stacji ładującej nie używaj mokrej szmatki ani mokrych dłoni.
- Nie narażaj urządzenia ani baterii na działanie nadmiernej temperatury.
- Należy pamiętać o ryzyku zwarcia styków urządzenia albo baterii metalowymi obiektami.
- Jeżeli odkurzacz automatyczny nie będzie używany przez dłuższy czas, należy go całkowicie naładować, wyłączyć i schować w chłodnym, suchym miejscu. Odkurzacz należy ładować przynajmniej co 3 miesiące, aby uniknąć nadmiernego rozładowania baterii.
- Przy wyjmowaniu baterii uważaj, aby jej nie uszkodzić. Grozi to zwarcie lub wyciekem płynu. Jeśli z baterii wycieka płyn, należy uważać, aby nie doszło do kontaktu ze skórą ani ubraniami i natychmiast wytrzeć płyn suchą ściereczką. Następnie wyślij baterię do odpowiedniego zakładu recyklingu lub do punktu serwisowego w celu właściwej utylizacji.
- Akumulator (bateria) litowo-jonowy zawiera substancje niebezpieczne dla środowiska. Przed utylizacją odkurzacza należy najpierw wyjąć baterię, a następnie zutylizować ją lub poddać recyklingowi zgodnie z lokalnymi normami i przepisami prawa w kraju lub regionie, w którym jest używany.

· Przed wyjmowaniem baterii warto ją wcześniej rozładować. Produkt powinien być także odłączony w danym momencie od zasilania.

- 1). Odkręcić śrubę u dołu i zdjąć pokrywę.
- 2). Odłączyć złącze baterii i wyjąć baterie. Aby uniknąć obrażeń, należy uważać, aby nie uszkodzić komory baterii.
- 3). Baterie należy oddawać do utylizacji firmie zajmującej się recyklingiem odpadów.
 - Przed zutylizowaniem urządzenia należy wyjąć z niego baterię.
 - Podczas wyjmowania baterii urządzenie musi być odłączone od sieci zasilającej.
 - Baterię należy zutylizować w sposób bezpieczny dla środowiska.

Ważne informacje dotyczące bezpieczeństwa

Czujnik laserowy w tym produkcie spełnia wymogi normy IEC 60825-1: 2014 w sprawie produktów laserowych klasy 1. Podczas korzystania z produktu należy unikać bezpośredniego kontaktu z oczami.

Deklaracja zgodności UE



Xiaomi Communications Co., Ltd. oświadcza, że urządzenie radiowe typu B108GL jest zgodne z dyrektywą 2014/53/UE. Pełny tekst deklaracji zgodności UE jest dostępny na następującej stronie internetowej: <http://www.mi.com/global/service/support/declaration.html>

Szczegółową elektroniczną instrukcję obsługi można znaleźć na stronie www.mi.com/global/service/userguide

Przegląd produktu

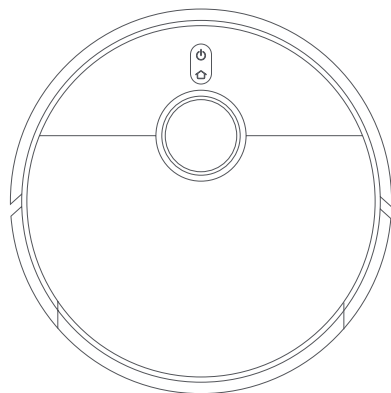

Odkurzacz automatyczny

Uwaga: ilustracje produktu, akcesoriów i interfejsu użytkownika przedstawione w niniejszej instrukcji obsługi służą jedynie jako odniesienie. Rzeczywisty produkt i funkcje mogą różnić się od przedstawionych w związku z ulepszeniami produktu.

Akcesoria

Akcesoria instalowane fabrycznie



Szczotka

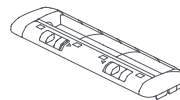

Pokrywa szczotki

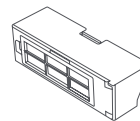

Pojemnik na kurz

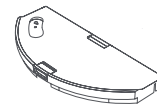

Zbiornik na wodę

Inne akcesoria



Szczotka boczna

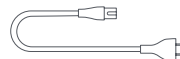

Przewód

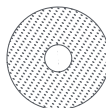

Wkład myjący x 2
(instalowany fabrycznie)



Uchwyt wkładu myjącego x 2

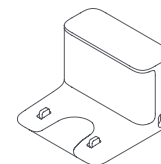

Stacja ładowująca

Odkurzacz automatyczny

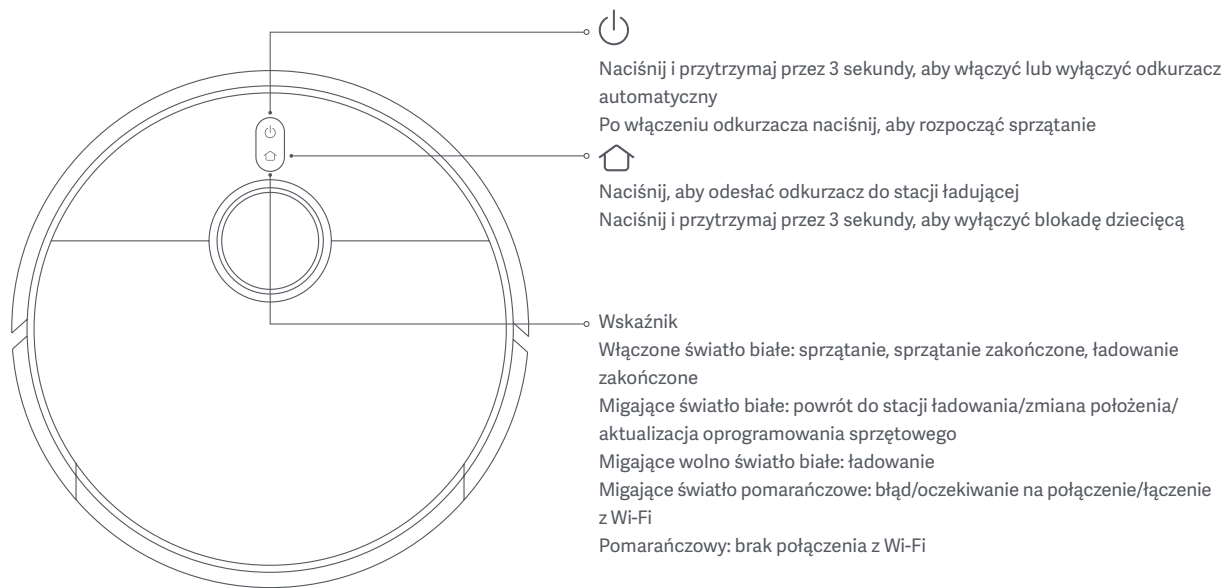

Uwaga: odkurzanie lub powrót do stacji w celu naładowania można wstrzymać, naciskając dowolny przycisk.

Odkurzacz automatyczny

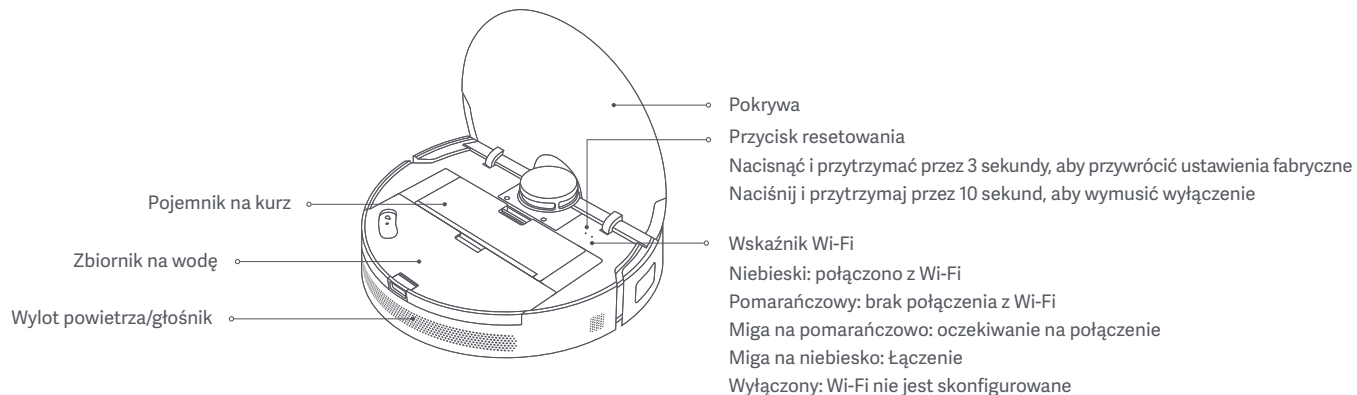
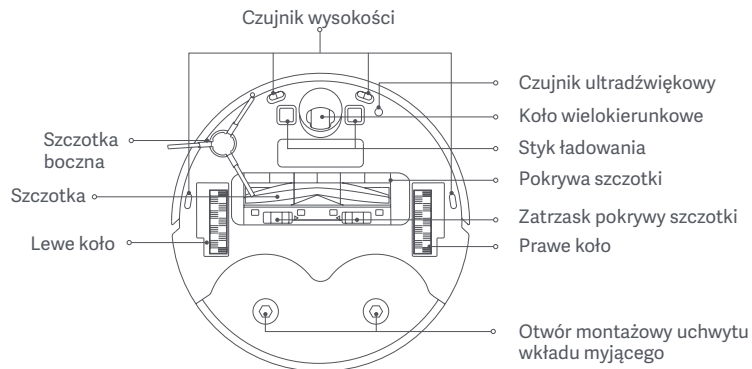
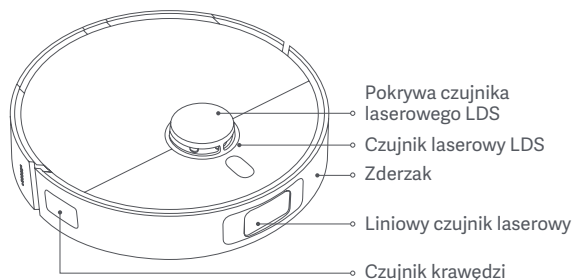

Stacja ładująca

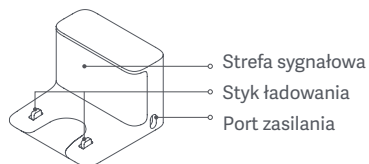

Zbiornik na wodę

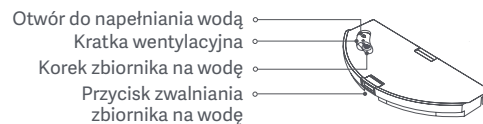

Pojemnik na kurz

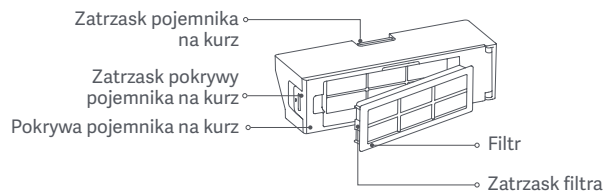

Zespół mopa

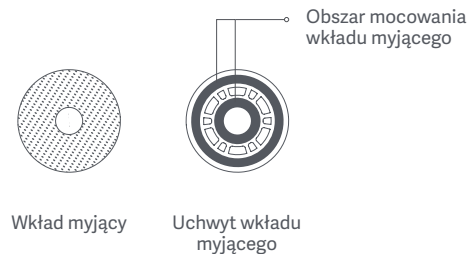

Jak zainstalować

Zdejmowanie osłon ochronnych

Przed użyciem odkurzacza automatycznego należy usunąć paski ochronne z obu stron oraz folię ochronną ze strefy sygnałowej stacji ładującej.

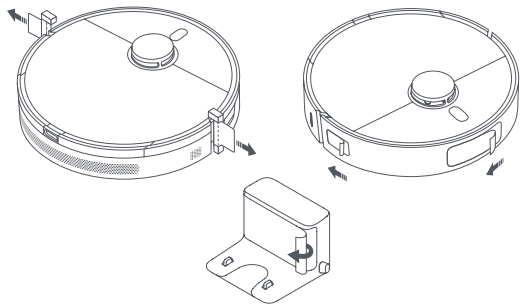

Montaż szczotki bocznej

Założ szczotkę boczną na zatrzask na spodzie odkurzacza.

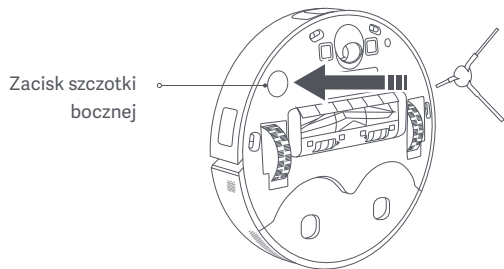

Podłączanie do gniazdka elektrycznego

Umieść stację ładującą w pobliżu gniazdka elektrycznego, w obszarze z dobrym zasięgiem sygnału Wi-Fi. Następnie podłącz go do zasilania.

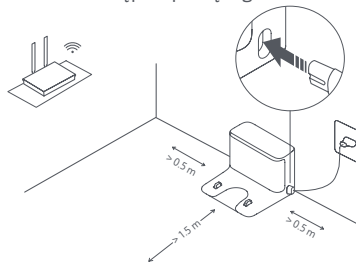

Uwaga:

Nie umieszczaj żadnych przedmiotów w promieniu 0,5 m po obu stronach stacji ładującej i 1,5 m przed nią.

Umieszczanie odkurzacza

Przystaw odkurzacz automatyczny do stacji ładującej i sprawdź, czy styki ładowania na odkurzaczu i stacji są w kontakcie. Odkurzacz automatycznie się włączy i rozpocznie ładowanie. Gdy odkurzacz zostanie w pełni naładowany, wskaźnik zgaśnie po 10 minutach. Przed pierwszym użyciem odkurzacza zalecamy jego całkowite naładowanie.

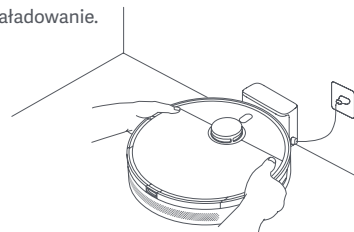

Jak używać

Łączenie z aplikacją Mi Home/Xiaomi Home

Ten produkt obsługuje aplikację Mi Home/Xiaomi Home*. Używaj aplikacji Mi Home/Xiaomi Home do sterowania urządzeniem i obsługi innych inteligentnych urządzeń domowych.

Zeskanuj kod QR, aby pobrać i zainstalować aplikację. Jeśli aplikacja jest już zainstalowana, nastąpi przekierowanie do strony konfiguracji połączenia. Aby pobrać i zainstalować aplikację, możesz też wyszukać nazwę „Mi Home/Xiaomi Home” w sklepie z aplikacjami.

Otwórz aplikację Mi Home/Xiaomi Home, naciśnij przycisk „+” w prawym górnym rogu ekranu i wykonaj polecenia, aby dodać urządzenie.

* Nazwa aplikacji Xiaomi Home obowiązuje w Europie (za wyjątkiem Rosji). Nazwa aplikacji wyświetlana w urządzeniu użytkownika jest obowiązująca.

Uwagi:



- Odkurzacz działa z aplikacją Mi Home/Xiaomi Home i obsługuje systemy operacyjne Android 9.0 oraz iOS 12.0 i ich nowsze wersje.
- Obsługiwane są wyłącznie sieci Wi-Fi 2,4 GHz.
- Wersja aplikacji mogła zostać uaktualniona. Wykonuj instrukcje bieżącej wersji aplikacji.





178CE85E

Resetowanie Wi-Fi

W razie zerwania połączenia między telefonem a odkurzaczem wskutek zmiany konfiguracji routera, wprowadzenia błędnego hasła itp. należy wykonać następujące czynności:

1. Otwórz pokrywę odkurzacza, aby zobaczyć wskaźnik Wi-Fi.
2. Jednocześnie naciśnij i przytrzymaj przyciski  i  aż pojawi się komunikat dźwiękowy informujący, że odkurzacz oczekuje na konfigurację sieci.
3. Migający wskaźnik Wi-Fi oznacza, że resetowanie połączenia Wi-Fi zakończyło się pomyślnie.

Rozpoczynanie sprzątanía

Naciśnij przycisk  na odkurzacz lub dotknij przycisku  w aplikacji. Odkurzacz wysprząta wszystkie obszary, najpierw sprząając wzdłuż krawędzi i ścian, a następnie po trasach w kształcie litery S. Po zakończeniu sprzątanía odkurzacz automatycznie powróci do stacji ładującej w celu naładowania.

Metoda 1:

Naciśnij przycisk  na odkurzacz, aby rozpocząć sprzątanía.

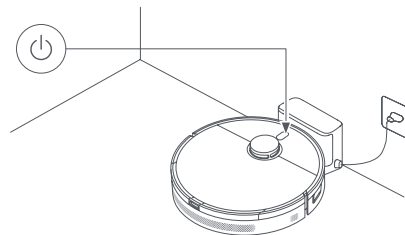

Metoda 2:

Dotknij przycisku  w aplikacji, aby rozpocząć sprzątanía.

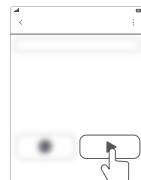

Uwagi:

- Przed rozpoczęciem sprzątanía upewnij się, że odkurzacz jest podłączony do stacji ładującej i jest w pełni naładowany.
- Nie przeno odkurzacza automatycznego w trakcie sprzątanía.
- Podczas pierwszego korzystania z odkurzacza automatycznego zalecamy podążanie za nim i usuwanie przeszkód z podłogi. Jeśli odkurzacz utknie lub zadrapie powierzchnię mebli w niektórych obszarach, w aplikacji można wyznaczyć ograniczone obszary, do których odkurzacz nie będzie mieć dostępu.

Używanie funkcji odkurzania i mycia

1. Zamontuj zespół mopa na spodzie odkurzacza automatycznego.

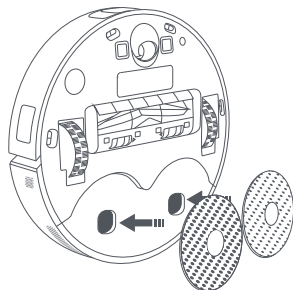

2. Otwórz pokrywę odkurzacza i wyjmij zbiornik na wodę. Napełnij zbiornik wodą z kranu i włóż go ponownie do odkurzacza.

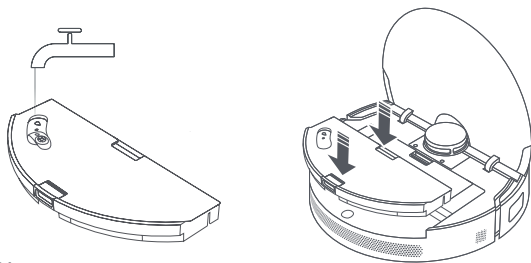

UWAGA:

- Nie wlewaj gorącej wody do zbiornika na wodę, ponieważ może to spowodować jego odkształcenie.
- Aby uniknąć zatkania, nie należy dodawać do zbiornika na wodę żadnych środków czyszczących ani dezynfekujących.

3. Naciśnij przycisk  na odkurzaczu lub użyj aplikacji, aby odkurzacz rozpoczął odkurzanie i mycie.

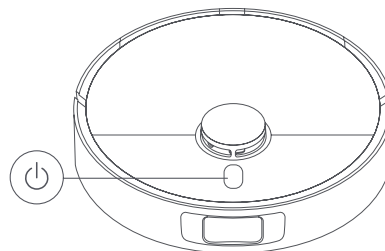

Uwagi:

- Zwilżenie wkładów myjących zajmuje około 1 minuty.
- Wykładzina nie powinna mieć więcej niż 7 mm grubości.

4. Kiedy odkurzacz zakończy zadanie i powróci do stacji ładującej, wyjmij zespół mopa i umyj niezwłocznie wkłady myjące.

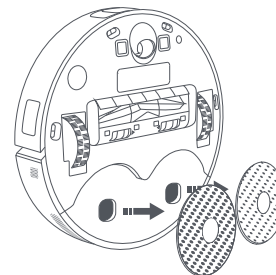



Uwaga: jeżeli odkurzacz nie będzie używany przez dłuższy czas, wyjmij zbiornik na wodę i opróżnij go, aby zapobiec powstawaniu nieprzyjemnych zapachów i pleśni.

Wznawianie sprzątanía

Jeżeli odkurzacz automatyczny zacznie się rozładowywać podczas sprzątanía, automatycznie wróci do stacji ładujacej w celu naładowania. Po doładowaniu odkurzacz wznowi pracę w miejscu, w którym ją przerwał.

Wstrzymanie

Podczas pracy odkurzacza można nacisnąć dowolny przycisk na odkurzacz, aby go wstrzymać, a następnie przycisk , aby wznowić sprzątanie. Naciśnięcie przycisku  zakończy bieżące zadanie sprzątanía i odeśle odkurzacz z powrotem do stacji ładujacej.

Uwaga: nie podnoś ani nie przenoś odkurzacza, którego pracę wstrzymano. Może to spowodować błędy w nawigacji i uniemożliwić powrót odkurzacza do stacji ładujacej lub spowodować utratę mapy.

Tryb snu

Odkurzacz automatycznie przejdzie w tryb uśpienia po 10 minutach pauzy, a jego wskaźnik zgaśnie. Aby go wybudzić, naciśnij dowolny przycisk na odkurzacz.

Uwaga: jeśli czas uśpienia przekroczy 12 godzin, odkurzacz zostanie automatycznie wyłączony.

Funkcja blokady dziecięcej

Blokada dziecięca jest domyślnie wyłączona. Funkcję można włączyć lub wyłączyć w aplikacji. Możesz także wyłączyć, naciskając i przytrzymując przycisk  przez 3 sekundy.

Ponowne uruchomienie odkurzacza automatycznego

Jeśli przyciski nie reagują lub nie można wyłączyć odkurzacza automatycznego, naciśnij i przytrzymaj przycisk resetowania przez 10 sekund, aby wyłączyć odkurzacz. Następnie naciśnij przycisk  przez 3 sekundy, aby go włączyć ponownie.

Aktualizacja oprogramowania sprzętowego

Oprogramowanie sprzętowe odkurzacza automatycznego można zaktualizować za pomocą aplikacji Mi Home/Xiaomi Home. Przed aktualizacją upewnij się, że odkurzacz automatyczny jest w stacji ładujacej, a poziom naładowania baterii jest niższy niż 30%.

Przywracanie ustawień fabrycznych

Jeżeli po ponownym uruchomieniu odkurzacz nie działa prawidłowo, należy nacisnąć szpilką przycisk resetowania i przytrzymać go do usłyszenia komunikatu głosowego o przywracaniu ustawień fabrycznych odkurzacza. Spowoduje to przywrócenie ustawień fabrycznych odkurzacza.

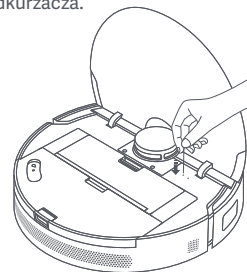

Dbanie o urządzenie i konserwacja

Czujniki i styki ładowania * Zalecamy czyszczenie co miesiąc.

Do czyszczenia wszystkich czujników i styków ładowania w odkurzaczu automatycznym używaj miękkiej ściereczki:

- Czujniki wysokości, styki ładujące i czujnik ultradźwiękowy na spodzie odkurzacza automatycznego
- Czujnik laserowy LDS na górze odkurzacza automatycznego
- Zderzak i liniowe czujniki laserowe z przodu odkurzacza automatycznego
- Czujnik krawędzi z boku odkurzacza automatycznego

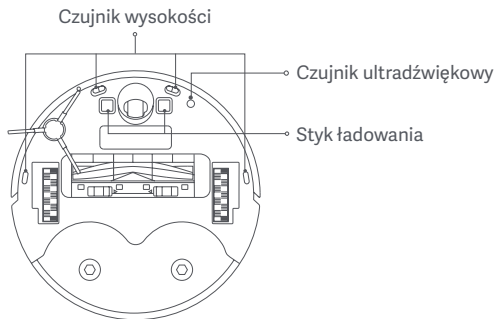
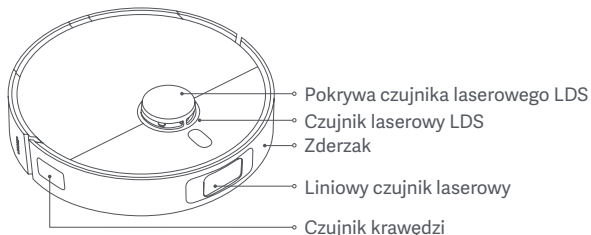

Szczotka * Zalecamy czyszczenie co dwa tygodnie.

1. Odwróć odkurzacz, ściśnij zatrzaski i zdejmij pokrywę szczotki.
2. Wymij szczotkę, pociągając ją w górę.
3. Wyciągnij obie zaślepki szczotki, wytnij splątane włosy na szczotce za pomocą dołączonego przyrządu do czyszczenia, a następnie usuń ze szczotki włosy i inne zanieczyszczenia.
4. Zainstalować ponownie szczotkę i pokrywę szczotki i upewnić się, że są one bezpiecznie zamontowane.

Uwaga: aby zapewnić optymalne efekty sprzątania, zalecamy wymianę szczotki co 6–12 miesięcy.

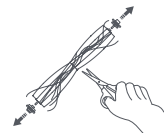
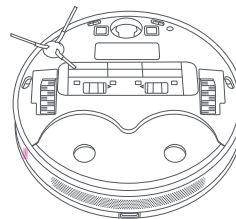
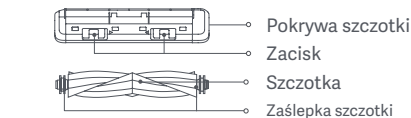

UWAGA: Jeśli na szczotkę wplątało się zbyt wiele włosów lub są one mocno splątane, nie ciągnij ich na siłę. Może to grozić uszkodzeniem szczotki.

Szczotka boczna * Zaleca się czyszczenie co dwa tygodnie.

1. Odwróć odkurzacz spodem do góry i wyjmij szczotkę do góry w celu wyczyszczenia.
2. Zamontuj ponownie szczotkę boczną na odkurzaczu.

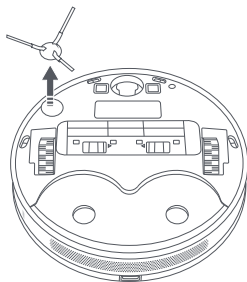

Uwaga: aby zapewnić optymalne efekty sprzątania, zalecamy wymianę szczotki bocznej co 3-6 miesięcy.

Koło wielokierunkowe * Wyczyścić w razie potrzeby.

1. Odwróć odkurzacz spodem do góry i wyciągnij kółko wielokierunkowe.
2. Usunąć włosy, kurz i inne zabrudzenia z koła i osi.
3. Ponownie włożyć koło i mocno wcisnąć je na miejsce.

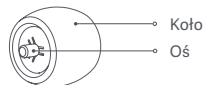

Uwaga:

- W celu wysunięcia i zdjęcia kółka można delikatnie użyć małego śrubokręta lub innego narzędzia podważającego.
- Kółko można oczyścić wodą i po wyschnięciu zamontować ponownie.

Pojemnik na kurz * Zalecamy czyszczenie co tydzień.

1. Otwórz pokrywę odkurzacza i naciśnij zatrzask pojemnika na kurz, aby wyjąć pojemnik na kurz do góry.

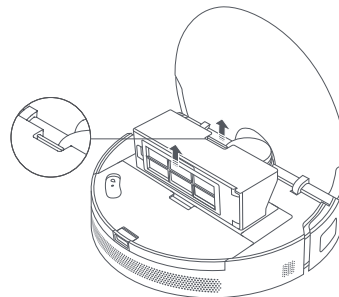

2. Otwórz pokrywę pojemnika na kurz i opróżnij go.

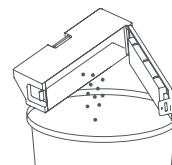

Uwaga: aby zapobiec zapychaniu się filtra, należy lekko postukać w pojemnik na kurz podczas jego opróżniania.

Filtr * Zaleca się czyszczenie co dwa tygodnie.

1. Wyjmij filtr z zatrzasku filtra, jak pokazano to na ilustracji.

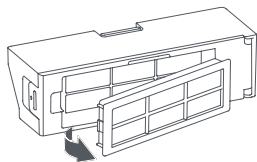

2. Opłucz filtr i lekko postukaj w jego krawędzie filtra, aby usunąć kurz i wszystkie inne zanieczyszczenia.

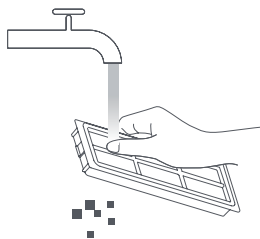

Uwaga: nie próbuj czyścić filtra szczotką ani palcem.

3. Otwórz pokrywę pojemnika na kurz, nalej czystej wody do zbiornika i zamknij pokrywę. Potrząśnij pojemnikiem na kurz na boki, a następnie wylej z niego brudną wodę.

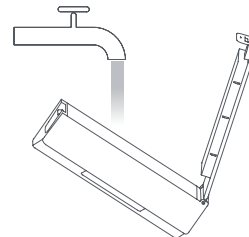

UWAGA: do czyszczenia filtra używaj wyłącznie czystej wody. Nie stosować detergentów.

4. Przed ponownym zamontowaniem odłóż pojemnik na kurz i pozostaw go do wyschnięcia.

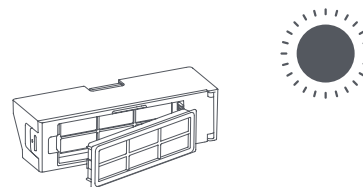

Uwaga: przed ponownym założeniem dokładnie osusz pojemnik na kurz i filtr.

Wkład myjący * Zaleca się czyszczenie po każdym użyciu.

1. Zdejmij wkład myjący z uchwytu.

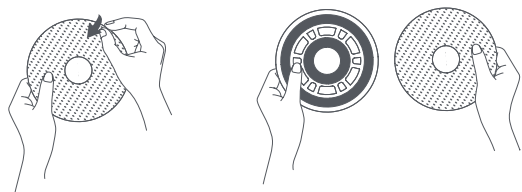

2. Wyczyścić i osuszyć wkład myjący.

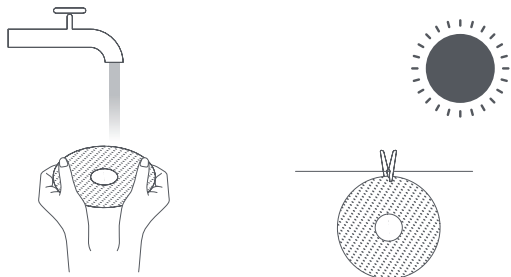

Uwaga: aby zapewnić optymalne efekty sprzątania, zalecamy wymianę wkładu myjącego co 1-3 miesiące.

Stacja ładująca * Wyczyścić w razie potrzeby.

Oczyść styki ładowania i strefę sygnałową stacji ładującej miękką, suchą szmatką.

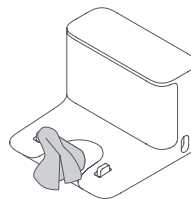

Bateria

Odkurzacz automatyczny ma wydajny akumulator (baterię) litowo-jonowy. Aby utrzymać optymalną wydajność baterii, upewnij się, że urządzenie jest prawidłowo ładowane podczas codziennego korzystania.

Uwaga: Jeżeli odkurzacz automatyczny nie będzie używany przez dłuższy czas, należy go wyłączyć i schować. Aby zapobiec uszkodzeniom spowodowanym nadmiernym rozładowaniem, odkurzacz należy ładować co najmniej raz na trzy miesiące.

Rozwiązywanie problemów

Problem	Możliwa przyczyna i rozwiązanie
Odkurzacz nie włącza się.	Poziom naładowania baterii jest niski. Naładuj całkowicie odkurzacz, a następnie spróbuj ponownie. Temperatura otoczenia jest niższa niż 0°C lub wyższa niż 40°C. Odkurzacza należy używać tylko w temperaturze od 0°C do 40°C.
Odkurzacz nie ładuje się.	Sprawdź, czy przewód jest prawidłowo podłączony zarówno do stacji ładującej, jak i do gniazda elektrycznego, oraz upewnij się, że styki ładowania są czyste. Jeśli nie, przetrzyj styki ładowania na stacji ładującej i odkurzaczu automatycznym suchą szmatką.
Odkurzacz automatyczny nie może wrócić do stacji ładującej, aby się naładować.	Sprawdź, czy wokół stacji ładującej nie ma zbyt wielu przeszkód. Umieść stację ładującą w miejscu wolnym od przeszkód.
Odkurzacz automatyczny nie działa zgodnie z oczekiwaniami.	Wyłącz odkurzacz automatyczny i włącz go ponownie.
Odkurzacz automatyczny wydaje dziwny dźwięk.	W szczotkę, szczotkę boczną lub jedno z kółek głównych mogło zaplątać się ciało obce. Zatrzymaj odkurzacz automatyczny i usuń wszelkie zanieczyszczenia.
Odkurzacz automatyczny nie sprząta tak skutecznie jak wcześniej albo zostawia po sobie kurz.	Sprawdź, czy pojemnik na kurz nie jest pełny. Jeśli tak, opróżnij go. Ponadto należy sprawdzić filtr i w razie potrzeby go wyczyścić, a także sprawdzić, czy nic nie owinęło się wokół szczotek.
Konfiguracja sieci nie powiodła się.	Hasło do Wi-Fi jest nieprawidłowe. Upewnij się, że używasz prawidłowego hasła. Przełącz na sieć działającą w pasmie 2,4 GHz, ponieważ sieci działające w pasmie 5 GHz i routery dla firm nie są obecnie obsługiwane. Upewnij się, że odkurzacz automatyczny znajduje się w miejscu z dobrym sygnałem Wi-Fi. Odkurzacz może nie być w stanie oczekiwania na połączenie. Zamknij aplikację i otwórz ją ponownie, a następnie wykonaj odpowiednie czynności w celu ponownej konfiguracji sieci.

Problem	Możliwa przyczyna i rozwiązanie
Odkurzacz automatyczny nie podejmuje sprzątanía według harmonogramu.	Niski poziom naładowania baterii. Zaplanowane sprzątaníe rozpocznie się tylko wtedy, gdy odkurzacz automatyczny jest w stacji ładujacej, a poziom naładowania baterii nie jest niższy niż 30%.
Wkład myjący nie jest dostatecznie mokry.	Sprawdź, czy w zbiorniku na wodę jest wystarczająca ilość wody. Dostosuj ustawienia poziomu wody w aplikacji. Założ wkłady myjące prawidłowo, zgodnie z instrukcją obsługi.
Wkład myjący jest zbyt mokry.	Dostosuj ustawienia poziomu wody w aplikacji. Korek zbiornika na wodę musi być szczelnie włożony.
Odkurzacz automatyczny pozostawiony w stacji ładujacej po pełnym naładowaniu zużywa energię elektryczną.	Jeśli odkurzacz automatyczny zostanie pozostawiony w stacji ładujacej, zużywa niewielką ilość energii elektrycznej pozwalającą utrzymać optymalną wydajność w trybie uśpienia.
Odkurzacz automatyczny nie podejmuje sprzątanía po naładowaniu.	Upewnij się, że odkurzacz automatyczny nie jest ustawiony w trybie DND, co uniemożliwi mu wznowienie sprzątanía. Wyłącz lub dostosuj tryb DND, aby odkurzacz automatyczny wznowił sprzątaníe.
Odkurzacz po przeniesieniu nie wróci do stacji ładujacej.	Przesunięcie odkurzacza może spowodować zmianę jego pozycji lub zmianę mapy otoczenia. Jeśli odkurzacz jest zbyt daleko od stacji ładujacej, być może nie potrafi do niej wrócić samodzielnie. W takim przypadku należy ręcznie przystawić odkurzacz do stacji ładujacej.
Wkład myjący nie może się obracać.	Wkład myjący mógł zostać zablokowany przez ciało obce. Usuń ciało obce i spróbuj ponownie.

Aby poznać więcej rozwiązań, w aplikacji Mi Home/Xiaomi Home przejdź do sekcji Dodatkowe ustawienia > Pomoc i opinie na stronie sterowania tym odkurzaczem.

Dane techniczne

Odkurzacz automatyczny

Nazwa	Odkurzacz automatyczny
Model	B108GL
Wymiary produktu	350 × 350 × 97 mm
Bateria	4800 mAh (pojemność znamionowa); 5200 mAh (pojemność nominalna)
Czas ładowania	Ok. 6 godzin
Masa netto	3,8 kg
Masa netto (w tym akcesoria)	4,2 kg
Zgodność z systemami	Android 9.0 oraz iOS 12.0 lub nowsze
Łączność bezprzewodowa	Wi-Fi IEEE 802.11b/g/n 2,4 GHz, Bluetooth 4.2
Napięcie znamionowe	14,4 V ---
Moc znamionowa	55 W
Napięcie ładowania	19,8 V ---
Częstotliwość robocza	2400–2483,5 MHz
Maksymalna moc wyjściowa	< 20 dBm

W normalnych warunkach użytkowania to urządzenie powinno znajdować się w odległości 20 cm od anteny i ciała użytkownika.

Stacja ładowująca

Model	B108GL-JZ
Wymiary produktu	130 × 126 × 94 mm
Wejście znamionowe	100–240 V~ 50/60 Hz 0,5 A
Wyjście znamionowe	19,8 V --- 1 A

Informacje dotyczące utylizacji i recyklingu WEEE



Wszystkie produkty oznaczone tym symbolem są uznane za odpady sprzętu elektrycznego i elektronicznego (WEEE zgodnie z Dyrektywą 2012/19/UE) i nie mogą być wyrzucane po zakończeniu okresu użytkowania wraz z innymi odpadami. W celu ochrony zdrowia ludzi oraz środowiska naturalnego należy przekazać zużyty sprzęt do wyznaczonego punktu utylizacji wyznaczonego przez instytucje rządowe lub lokalne. Prawidłowe usunięcie zużytego produktu pomaga w zapobieganiu potencjalnym negatywnym skutkom oddziaływania na środowisko naturalne i zdrowie ludzi. Więcej informacji można uzyskać w urzędzie lokalnym lub od instalatora.

For further information, please go to www.mi.com
Manufactured by: Xiaomi Communications Co., Ltd.
Address: #019, 9th Floor, Building 6, 33 Xi'erqi Middle Road, Haidian District, Beijing, China

Made in China

Para obtener más información, visite www.mi.com
Fabricado por: Xiaomi Communications Co., Ltd.
Dirección: #019, 9th Floor, Building 6, 33 Xi'erqi Middle Road, Haidian District, Beijing, China

Fabricado en China

Pour plus d'informations, rendez-vous sur www.mi.com
Fabricant : Xiaomi Communications Co., Ltd.
Adresse : #019, 9th Floor, Building 6, 33 Xi'erqi Middle Road, Haidian District, Beijing, China

Fabriqué en Chine

Per ulteriori informazioni, visitare il sito www.mi.com
Fabbricato da: Xiaomi Communications Co., Ltd.
Indirizzo: #019, 9th Floor, Building 6, 33 Xi'erqi Middle Road, Haidian District, Beijing, China

Prodotto in Cina

Чтобы получить дополнительную информацию, посетите сайт www.mi.com
Изготовитель: Xiaomi Communications Co., Ltd.
Адрес: #019, 9th Floor, Building 6, 33 Xi'erqi Middle Road, Haidian District, Beijing, China

Сделано в Китае

Więcej informacji: www.mi.com
Producent: Xiaomi Communications Co., Ltd.
Adres: #019, 9th Floor, Building 6, 33 Xi'erqi Middle Road, Haidian District, Beijing, China

Wyprodukowano w Chinach

Weitere Informationen finden Sie auf www.mi.com

Hersteller: Xiaomi Communications Co., Ltd.

Adresse: #019, 9th Floor, Building 6, 33 Xi'erqi Middle Road, Haidian District, Beijing, China

Hergestellt in China

Daha fazla bilgi için lütfen www.mi.com'u ziyaret edin

Üretici: Xiaomi Communications Co., Ltd.

Adres: #019, 9th Floor, Building 6, 33 Xi'erqi Middle Road, Haidian District, Beijing, China

Çin'de üretilmiştir

لمزيد من المعلومات، الرجاء الانتقال إلى موقع www.mi.com

الجهة المصنّعة: Xiaomi Communications Co., Ltd.

العنوان: #019, 9th Floor, Building 6, 33 Xi'erqi Middle Road, Haidian District, Beijing, China

صنع في الصين

לקבלת מידע נוסף, בקר בכתובת www.mi.com

יצרן: Xiaomi Communications Co., Ltd.

כתובת: #019, 9th Floor, Building 6, 33 Xi'erqi Middle Road, Haidian District, Beijing, China

תוצרת סין

Para mais informações, consulte o site www.mi.com

Fabricante: Xiaomi Communications Co., Ltd.

Morada: #019, 9th Floor, Building 6, 33 Xi'erqi Middle Road, Haidian District, Beijing, China

Fabricado na China

Щоб дізнатися більше, відвідайте сайт www.mi.com

Виробник: Xiaomi Communications Co., Ltd.

Адреса: #019, 9th Floor, Building 6, 33 Xi'erqi Middle Road, Haidian District, Beijing, China

Виготовлено в Китаї

Další informace naleznete na webových stránkách www.mi.com

Výrobce: Xiaomi Communications Co., Ltd.

Adresa: #019, 9th Floor, Building 6, 33 Xi'erqi Middle Road, Haidian District, Beijing, China

Vyrobeno v Číně

Για περισσότερες πληροφορίες, επισκεφθείτε τη διεύθυνση www.mi.com

Κατασκευάζεται από: Xiaomi Communications Co., Ltd.

Διεύθυνση: #019, 9th Floor, Building 6, 33 Xi'erqi Middle Road, Haidian District, Beijing, China

Κατασκευάζεται στην Κίνα

Pentru mai multe informații, accesați adresa www.mi.com

Fabricat de: Xiaomi Communications Co., Ltd.

Adresă: #019, 9th Floor, Building 6, 33 Xi'erqi Middle Road, Haidian District, Beijing, China

Fabricat în China

För ytterligare information, gå till www.mi.com

Tillverkad av: Xiaomi Communications Co., Ltd.

Adress: #019, 9th Floor, Building 6, 33 Xi'erqi Middle Road, Haidian District, Beijing, China

Tillverkad i Kina

Ga voor meer informatie naar www.mi.com

Geproduceerd door: Xiaomi Communications Co., Ltd.

Adres: #019, 9th Floor, Building 6, 33 Xi'erqi Middle Road, Haidian District, Beijing, China

Gemaakt in China

สำหรับข้อมูลเพิ่มเติม โปรดดูที่ www.mi.com

ผู้ผลิต: Xiaomi Communications Co., Ltd.

ที่อยู่: #019, 9th Floor, Building 6, 33 Xi'erqi Middle Road, Haidian District, Beijing, China

ผลิตในประเทศไทย

Manufacturer's Authorized EU Representative

Name: Xiaomi Technology Netherlands B.V

Address: Prinses Beatrixlaan 582, 2595BM, The Hague, The Netherlands

